



HUMBOLDT
FORUM

VERMIETUNG HUMBOLDT FORUM

DER ORT FÜR IHRE VERANSTALTUNG



VORWORT	3
LAGEPLAN	4
SAAL 1	5
SAAL 2	6
SAAL 3	7
FOYER	8
TREPPENHALLE	9
SEMINARRÄUME	10
WERKRÄUME	13
SCHLÜTERHOF	14
SPREETERRASSE	15
SPREEBALKON	16
DACHTERRASSE	17
SERVICES	18
ANFAHRT UND KONTAKT	19

Ihre Mietanfrage richten Sie bitte an unser Team unter vermietung@humboldtforum.org

DAS HUMBOLDT FORUM

Das Humboldt Forum ist Berlins neues Stadtquartier. Seit 2021 verbindet es Künste und Kulturen, Wissen und Forschung sowie die Geschichte des Ortes mit den globalen Herausforderungen unserer Zeit. Dadurch hat sich das Humboldt Forum zu einem lebendigen Ort für Kultur und Wissenschaft, für Austausch und Debatten entwickelt. Es ist ein Ort mit einer besonderen Geschichte. Und ein Ort, der Unterschiede verbindet.

Namensgeber sind die Forscher, Gelehrten und Reformer Alexander und Wilhelm von Humboldt. Ihre Erkenntnisse und Ideen sind Inspiration für das vielstimmige Programm des Humboldt Forums, das sich durch einen offenen Dialog und kritisches Hinterfragen auszeichnet. Hier erleben Stadtgesellschaft und Berlin-Besucher*innen ethnologische Sammlungen, asiatische Kunst, interaktive Ausstellungen, partizipative Performances, zeitgenössische Konzerte, digitale Projekte, Familien-Workshops, Filmfestivals und vieles mehr – sowohl indoor als auch Open-Air. Das Humboldt Forum ist ein Programmhaus mit eigenem Veranstaltungsprogramm. Daher behalten wir uns eine inhaltliche Prüfung aller Mietanfragen vor.

Architektonisch bezieht sich das Humboldt Forum auf das Berliner Schloss und lebt zugleich vom Kontrast zwischen modernen Elementen und historisch rekonstruierten Barockfassaden. Direkt an der Spree zwischen Brandenburger Tor und Fernsehturm bietet das Humboldt Forum außergewöhnliche Räume mit unzähligen Möglichkeiten – auch für Ihre geschlossene Veranstaltung. Mehr Berlin an einem Ort geht nicht.



LAGEPLAN

4

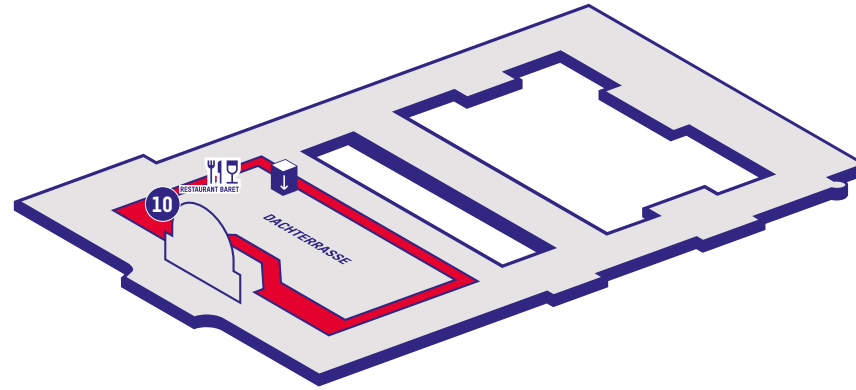

1

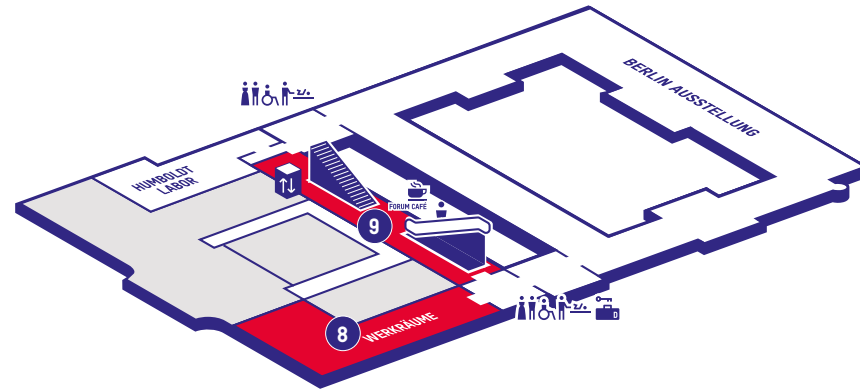

0

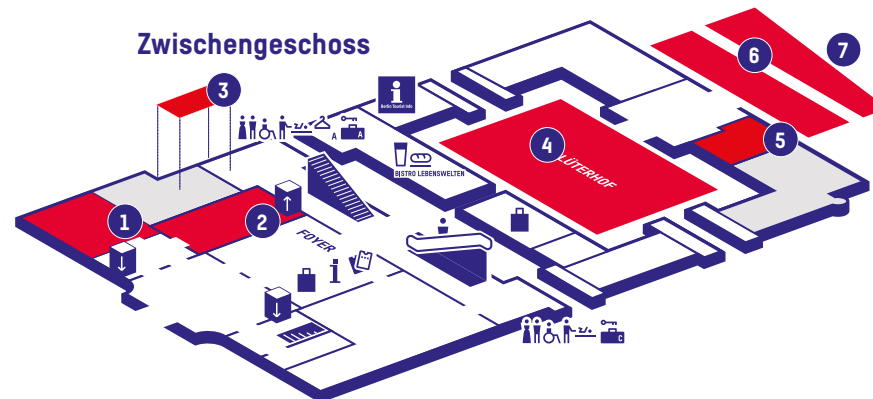

4
3
2
1
0
-1

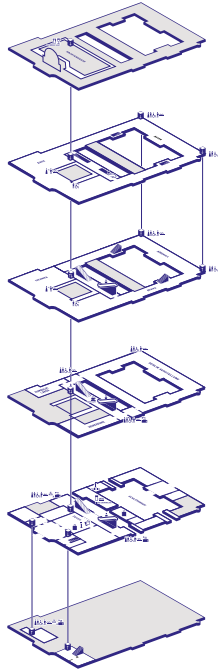

- 1 SAAL 1
 - 2 SAAL 2
 - 3 SEMINARRÄUME
 - 4 SCHLÜTERHOF
 - 5 SAAL 3
 - 6 SPREEBALKON
 - 7 SPREETERRASSE
 - 8 WERKRÄUME
 - 9 TREPPENHALLE
 - 10 DACHTERRASSE
-
- i Das Humboldt Forum ist ein barrierefreies Haus

SAAL 1 – DER ZEITLOSE

Tagung, Festakt, Empfang, Vortrag – oder klassisches Konzert

Größe 520 m²

Bestuhlung  500 Personen

 230 Personen

 200 Personen

 500 Personen

Bühne Größe: 10 × 4 m, erweiterbar

Technik Lichttechnik, Tontechnik, Videotechnik,
Dolmetschkabinen

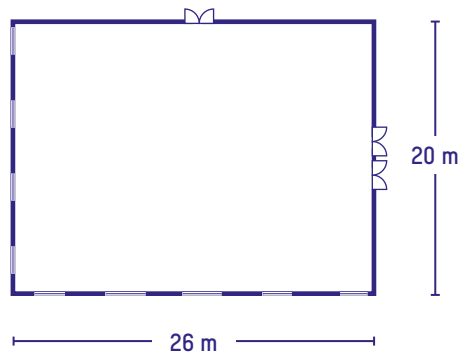
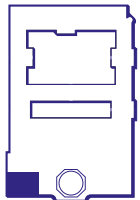

SAAL 2 – DER VARIABLE

Tagung, Festakt, Empfang, Vortrag – oder klassisches Konzert

Größe	470 m ²
Bestuhlung	 390 Personen
	 195 Personen
	 210 Personen
	 400 Personen
Bühne	Größe: 6 × 3 m, erweiterbar
Technik	Lichttechnik, Tontechnik, Videotechnik, Dolmetschkabinen

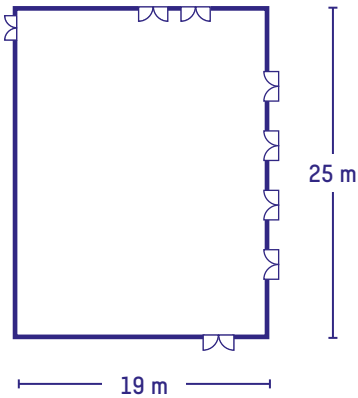
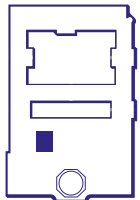

SAAL 3 – DER KLEINE MIT AUSBLICK

Konferenz, Tagung, Workshop, Pressekonferenz – oder Literaturlesung

Größe 190 m²

Bestuhlung  140 Personen

 auf Anfrage

 auf Anfrage

 auf Anfrage

Bühne Größe: 6 × 3 m, erweiterbar

Technik Lichttechnik, Tontechnik, Videotechnik

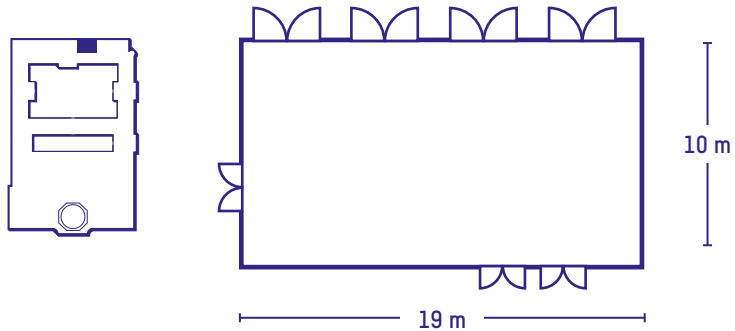

FOYER – DAS GROSSZÜGIGE ZU BESONDEREN ANLÄSSEN

Empfang, Festakt, Konzert – oder Gespräch in der Mechanischen Arena

Größe 1.050 m²

Bestuhlung  690 Personen

 800 Personen

Bühne auf Anfrage

Technik Lichttechnik, Tontechnik, Videotechnik,
Dolmetschtechnik auf Anfrage

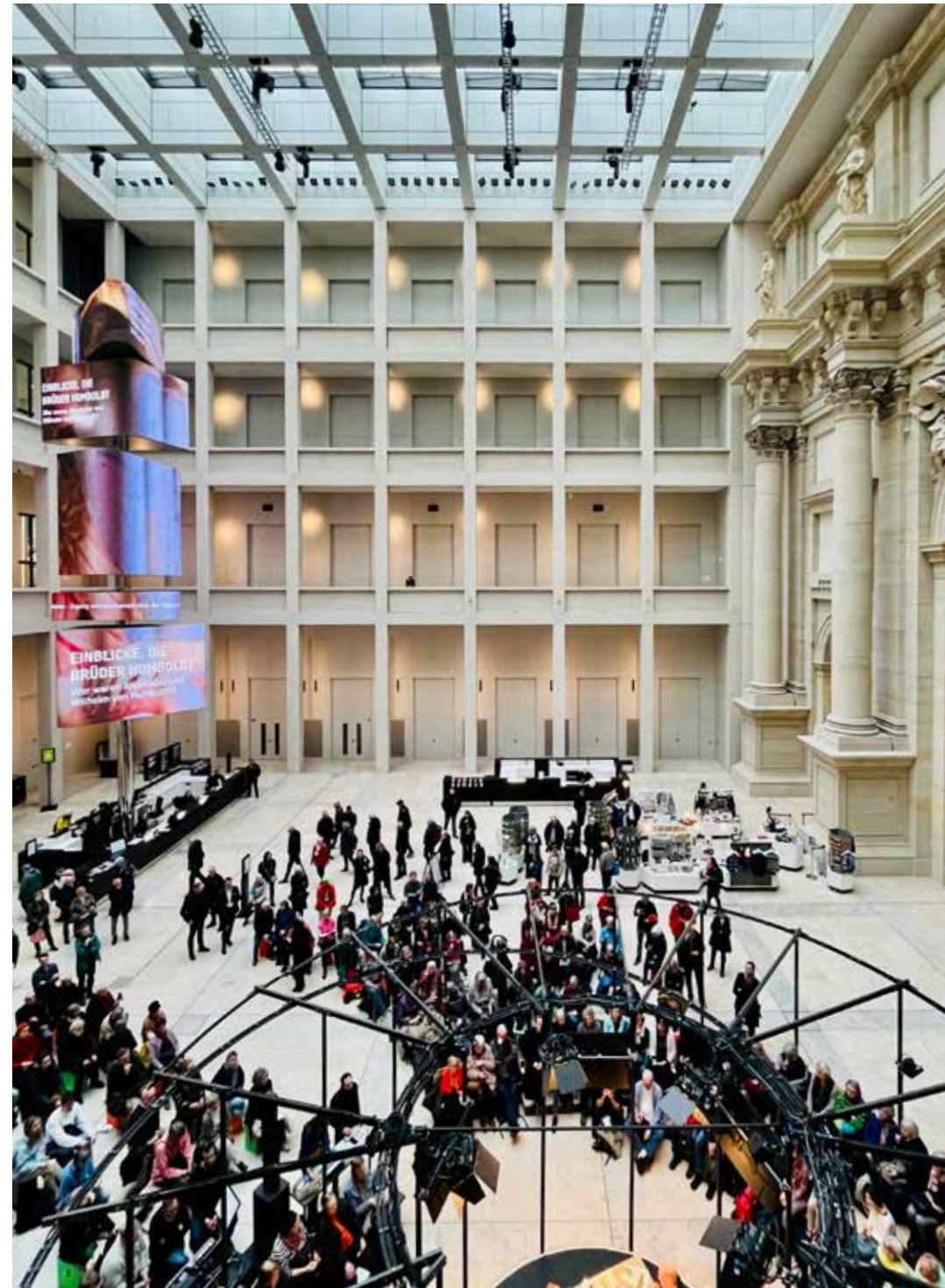
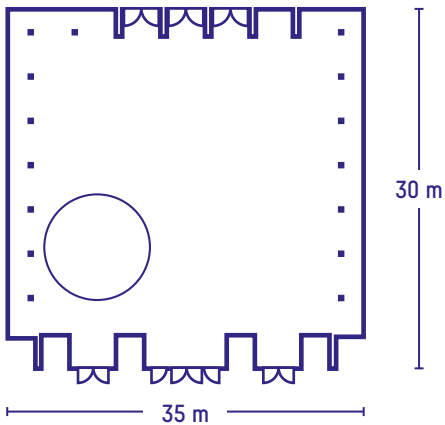
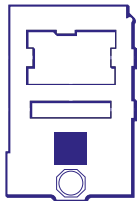

TREPPENHALLE – DIE MODERNE MITTENDRIN

Empfang, Ausklang – oder Entspannen im Café

Größe 204 m² bis 851 m²

Bestuhlung auf Anfrage

Bühne auf Anfrage

Technik auf Anfrage

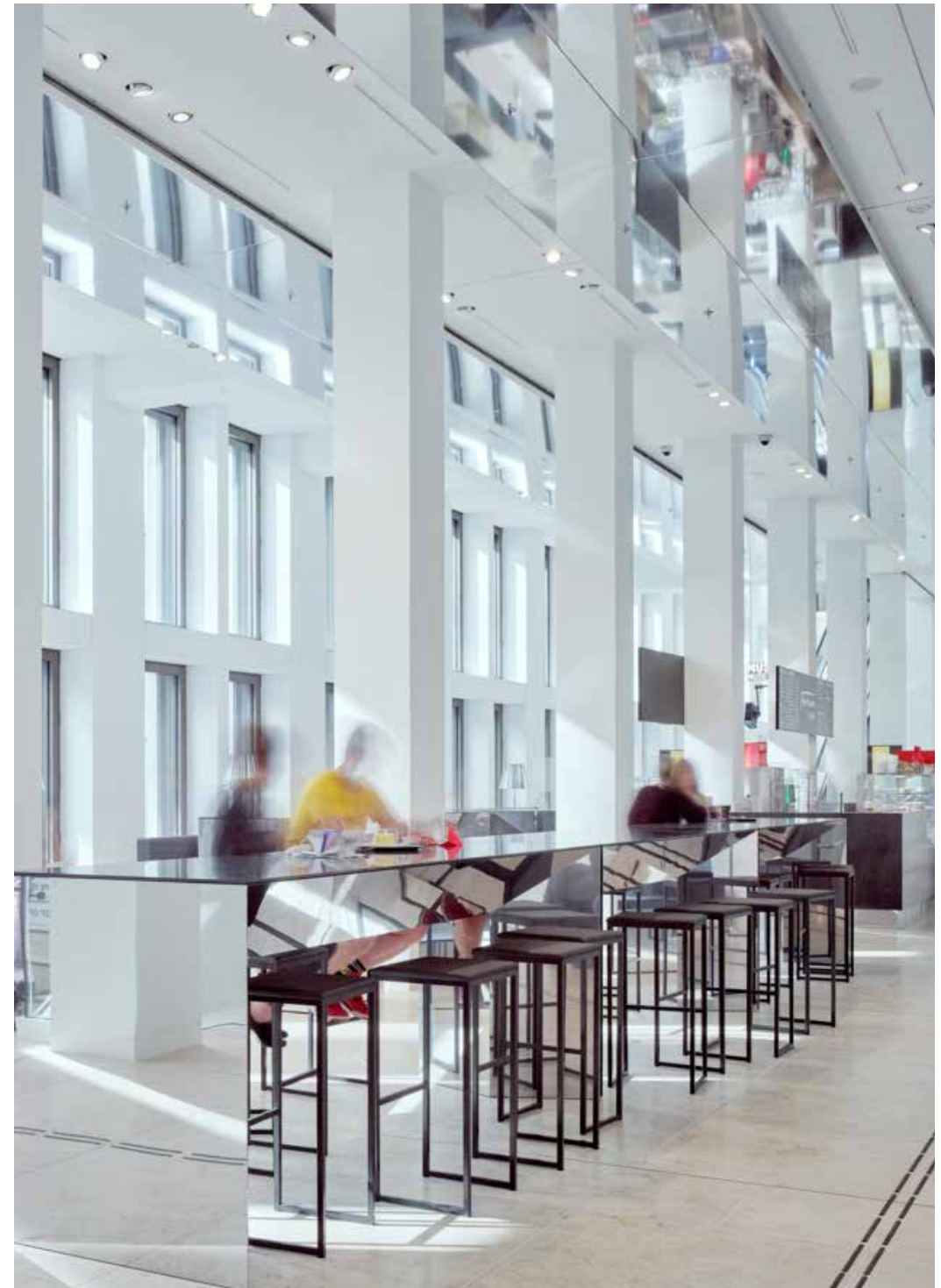
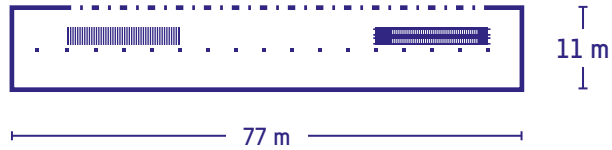
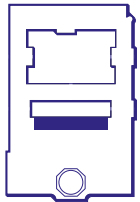

SEMINARRAUM 2 – DIE THINKTANKS MIT AUSBLICK

Workshop, Tagung – oder stiller Rückzugsraum

Größe 81 m²

Bestuhlung  80 Personen

 40 Personen

 80 Personen

Technik Tontechnik, Videotechnik,
Dolmetschtechnik auf Anfrage

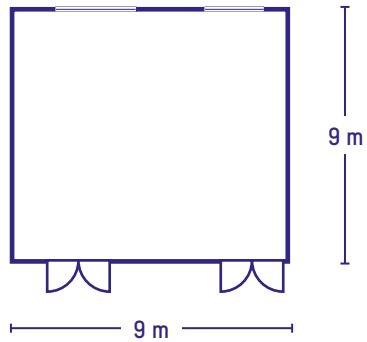
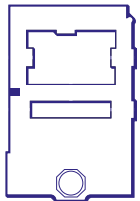

SEMINARRAUM 3 – DIE THINKTANKS MIT AUSBLICK

Workshop, Tagung – oder stiller Rückzugsraum

Größe 90 m²

Bestuhlung  80 Personen

 40 Personen

 80 Personen

Technik Tontechnik, Videotechnik,
Dolmetschtechnik auf Anfrage

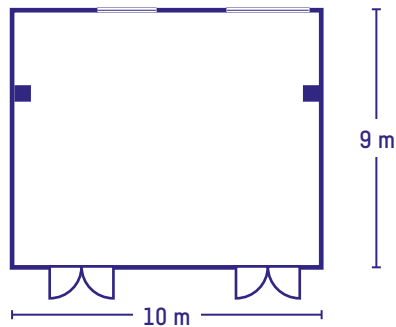
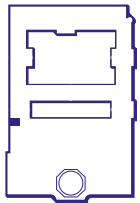

SEMINARRAUM 4 – DIE THINKTANKS MIT AUSBLICK

Workshop, Tagung – oder stiller Rückzugsraum

Größe 55 m²

Bestuhlung  40 Personen

 24 Personen

 40 Personen

Technik Tontechnik, Videotechnik,
Dolmetschtechnik auf Anfrage

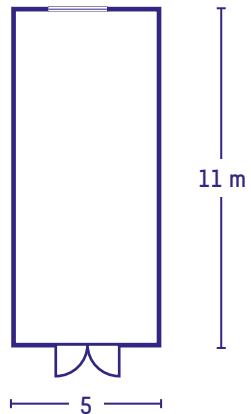
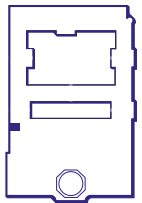

WERKRÄUME – DER KREATIVBEREICH

Workshop, Tagung – oder aktive Teilhabe

Größe 1.100 m²

Bestuhlung auf Anfrage

Technik auf Anfrage

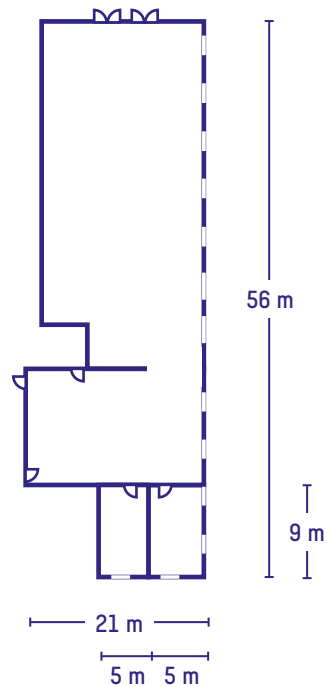
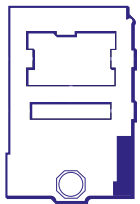

SCHLÜTERHOF – DER PRACHTVOLLE

Konzert, Empfang, Sommerfest – oder ganz großes Kino
unter freiem Himmel

Größe 2.800 m²

Bestuhlung  996 Personen

 1.700 Personen

Bühne Größe: max. 20 × 8 m

Technik auf Anfrage

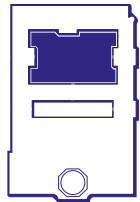

SPREETERRASSE – DIE MINIMALISTISCHE

Empfang, Ausklang – oder gemütlicher Sundowner

Größe 540 m²

Bestuhlung auf Anfrage

Technik auf Anfrage

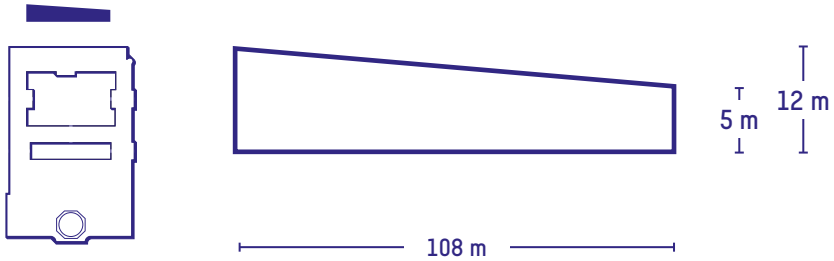

SPREEBALKON – DER MINIMALISTISCHE

Empfang, Ausklang – oder gemütlicher Sundowner

Größe 1.080 m²

Bestuhlung auf Anfrage

Technik auf Anfrage

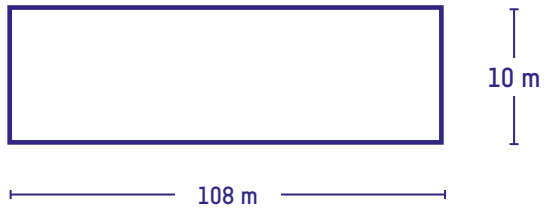
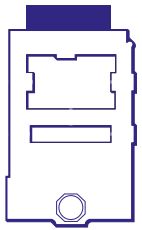

DACHTERRASSE – DIE PERFEKTE MIT 360°-BLICK

Empfang, Ausklang – oder außergewöhnliche Party

Größe 1.100 m²

Bestuhlung  auf Anfrage

 350 Personen

Technik auf Anfrage

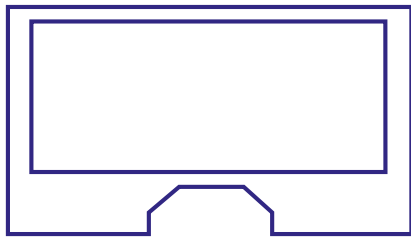
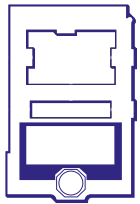

52 m

92 m



SERVICES

Dienstleistungen und Services rund um Ihre Veranstaltung

Personal	Produktion, Technik, Besucherservice und Ticketing, Garderobe, Sicherheit, Reinigung, Sanitätsdienst
Technik	Ton, Licht, Video, Bühne, Simultan-Übersetzung, Streaming, WLAN
Gastronomie und Catering	Lebenswelten Bistro Bistro mit frischer und leckerer Küche humboldtforum-lebenswelten.de Baret Tagsüber Café, abends modernes Restaurant auf der Dachterrasse baret.berlin
Führungsanfragen	Anfragen zu Führungen, Angeboten von Bildung und Vermittlung, Fortbildungen etc. im Humboldt Forum humboldtforum.org
Barrierefreiheit	Alle Bereiche im Haus sind barrierefrei zugänglich. Weitere Infos unter humboldtforum.org/barrierefreiheit

Ihre Mietanfrage richten Sie bitte an unser Team unter vermietung@humboldtforum.org

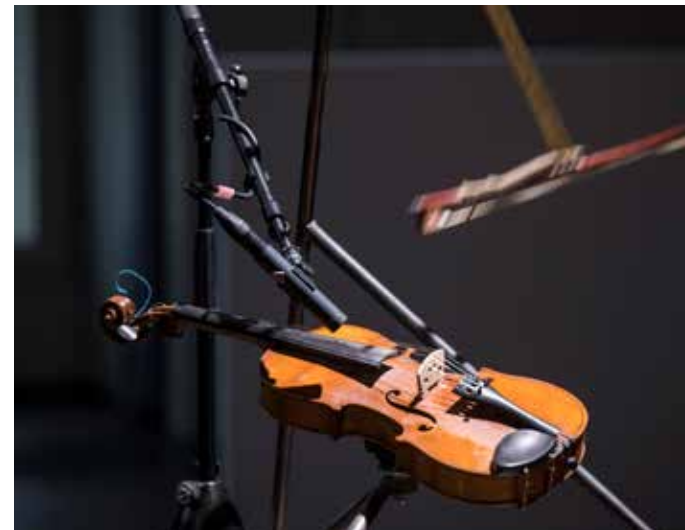

ANFAHRT

Öffentliche Verkehrsmittel	Mit der Bahn: U Museumsinsel S+U Alexanderplatz S Hackescher Markt
	Mit dem Bus: Lustgarten 100, 3010, N5 Berliner Schloss 147
PKW	Anfahrtsadresse: Schlossplatz, 10178 Berlin keine öffentlichen Parkplätze, barrierefreie Parkplätze auf dem Schlossplatz im Süden (über Breite Straße)
Logistik	Anlieferungen mit PKW, Transporter und LKW möglich

Ihre Mietanfrage richten Sie bitte an unser Team unter vermietung@humboldtforum.org

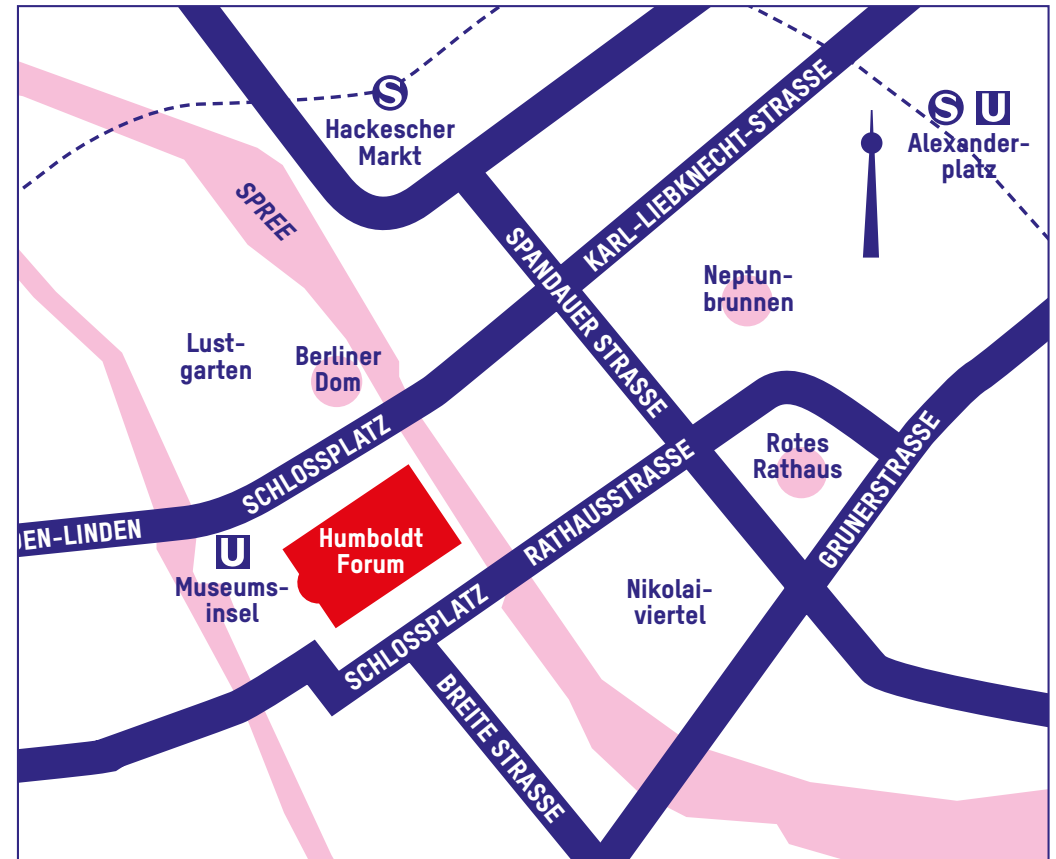

Stiftung Humboldt Forum
im Berliner Schloss

Vertreten durch ihren Vorstand:
Prof. Dr. Hartmut Dorgerloh,
Christine Rieffel-Braune

Humboldt Forum
Schloßplatz
10178 Berlin

Bildnachweise

Cover: SHF, Foto: Alexander Schippel **S. 2:** © schnellebuntebilder / SHF, Foto: Andreas König **S. 3:** SHF, Foto: Alexander Schippel **S. 5:** oben: SHF, Foto: David von Becker; unten: SHF, Foto: Frank Sperling **S. 6:** oben: SHF, Foto: Frank Sperling; unten: SHF, Foto: David von Becker **S. 7:** SHF, Fotos: Alexander Schippel **S. 8:** SHF, Foto: Mirko Nowak **S. 9:** SHF, Foto: Alexander Schippel **S.10–12:** SHF, Fotos: Alexander Schippel **S. 13:** SHF, Fotos: Frank Sperling **S. 14:** oben: SHF, Foto: Stefanie Loos; unten: SHF, Foto: Frank Sperling **S. 15:** SHF, Foto: Alexander Schippel **16:** SHF, Foto: Alexander Schippel **17:** oben: SHF, Foto: David von Becker; unten: SHF, Foto: Alexander Schippel **18:** oben links: SHF, Foto: Stefanie Loos; oben rechts: SHF, Foto: Frank Sperling; unten: SHF, Foto: Stefanie Loos

